

■ Toepassingen

Kanalen en toebehoren in stijve en gladde pvc die toelaten aan ventilatie uit te voeren voor: keuken, badkamer, wc, berging...

De montage is:

- Snel, dankzij de lengte van 1,5 m
- Eenvoudig dankzij het kliksysteem
- Met de kanalen kunnen zichtbare laten worden op geveerd

■ Brandklasse M1

■ Luchttechnische overeenkomsten

55 x 110 mm gelijk aan \varnothing 80 mm of \varnothing 100 mm

55 x 220 mm gelijk aan \varnothing 125 mm

■ Montage voorbeeld met Té

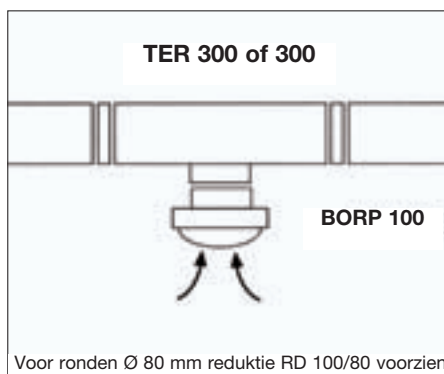

■ Op aanvraag

Kanalen 55 x 110 mm en 55 x 220 mm verkrijgbaar voor plaatsing in betonvloer.

■ Installatie

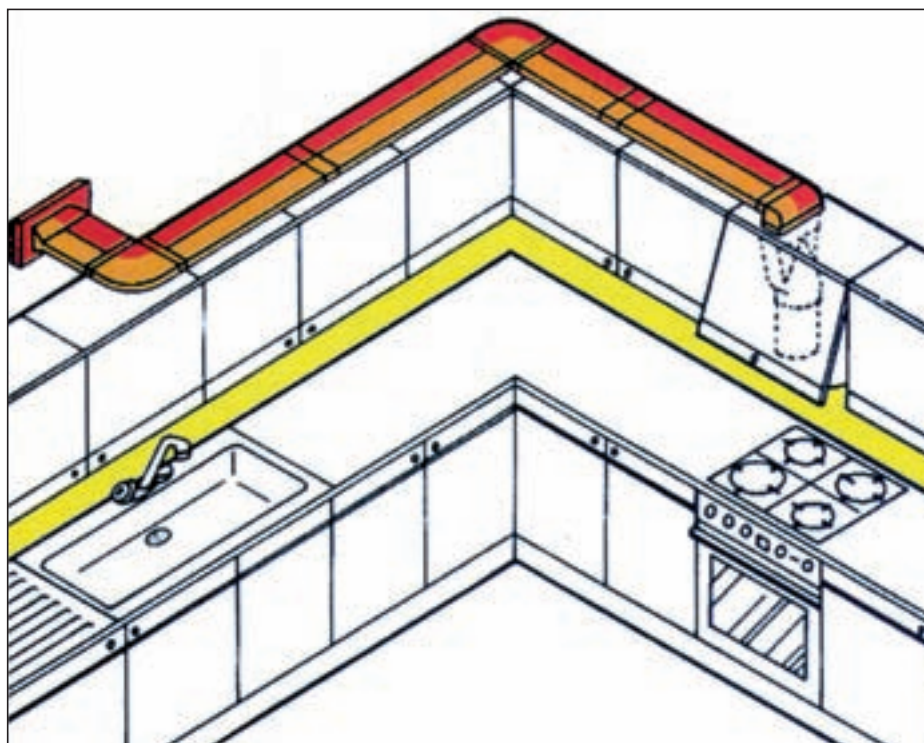

KANALEN EN TOEBEHOREN IN PVC

RECHTHOEKIGE KANALEN EN TOEBEHOREN 55 x 220mm / of Ø 125

	Rechthoekig kanaal Lengte 1,5 m
TPR 300	
	Rechthoekige mof
MCR 300	
	Rechthoekige horizontale bocht
CHR 300 90°	
	Rechthoekige vertikale bocht
CVR 300	

	T-stuk voor rechthoekig kanaal en rooster Ø 125mm
TER 300	
	Gemengde bocht rond Ø 125mm Rechthoekig 55 x 220mm
CDM300	
	Gemengde mof rond Ø 125mm Rechthoekig 55 x 220mm
MCM 300	
	Bevestigingssteun voor rechthoekig kanaal (per 3 stuks)
FXR 300	

	Rechthoekige aansluitflens voor muur
BRM 300	
	Rechthoekig buitenrooster
GER 300	
	Stop
BFR 300	
	Horizontale Té
THR 300	
	Rechthoekige flexibel 50 cm
TFR 300	

RECHTHOEKIGE KANALEN EN TOEBEHOREN 55 x 110 mm / of Ø 100

	Rechthoekig kanaal Lengte 1,5 m
TPR 200	
	Rechthoekige mof
MCR 200	
	Rechthoekige horizontale bocht
CHR 200	
	Rechthoekige horizontale bocht 45°
CHM 200	

	T-stuk voor rechthoekig kanaal en rooster Ø 100 mm
TER 200	
	Gemengde bocht Rond Ø 100mm Rechthoekig 55 x 110 mm
CDM 200	
	Gemengde muurflens Rond Ø 100mm Rechthoekig 55 x 110 mm
MCM 200	
	Rechthoekige vertikale bocht
CVR 200	

	Rechthoekige stop
BFR 200	
	Bevestigingssteun voor rechthoekig kanaal (per 3 stuks)
FXR 200	
	Horizontale Té
THR 200	
	Rechthoekige flexibel 50 cm
TFR 200	

RONDE KANALEN EN TOEBEHOREN Ø 100

	Rond kanaal Lengte 1,5m
TPC 200	
	Ronde mof
MCC 200	
	Ronde bocht 90°
CDC 200	

	Ronde reductie multi Ø
RMC 200	
	Ronde muurflens
BMC 200	
	Gemengde muurflens Rond Ø 100mm Rechthoekig 55 x 110 mm
BMM 200	

	Bevestiging voor rond kanaal (per 3 stuks)
FXC 200	

PVC kanalen en toebehoren

■ Luchtdichtheid

Elk hulpstuk is voorzien van een intern profiel dat de luchtdichtheid verzekerd

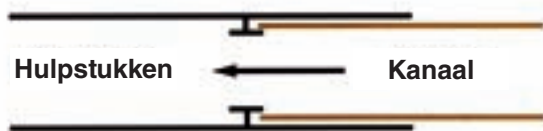

■ Mannelijk - Vrouwelijk

De hulpstukken zijn vrouwelijk,
De kanalen TPR 200, TPC 200, en TPR 300 zijn mannelijk

■ Roosters

Alle roosters GER worden rechtstreeks geplaatst op een hulpstuk of een kanaal

■ Verlijming

De kanalen en de hulpstukken dienen te worden verlijmt met een standaard PVC lijm (TEC 7)
De verlijming gebeurt na het reinigen en op het mannelijk gedeelte

■ Onderhoud

Om het onderhoud van de kanalen te kunnen verzekeren, is het aan te raden om elk recht gedeelte te voorzien met een deksel (BFR)

■ Overeenstemmende kanaaldiameters

Materiaal PVC , brandklasse M1

Overeenstemmende kanaaldiameters :

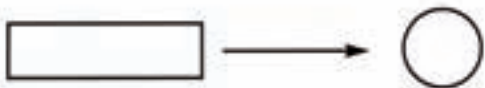

55 x 110 mm komt overeen met \varnothing 80 ou 100 mm
55 x 220 mm komt overeen met \varnothing 125 mm

■ Montage



Inkorten



In elkaar plaatsen mannelijk/mannelijk



In elkaar plaatsen mannelijk/vrouwelijk



Bevestiging



Gecombineerd
kanalennet met platte en
ronde kanalen



Kanalennet met
muuruitblaas
BRM + GER 300

KANALEN EN TOEBEHOREN IN PVC



**ESTHETISCH
PLAATSBESPAREND
EFFICIENT
SNEL
PROPER**

De kanalen en de toebehoren uit de reeks extra-plat, kunnen worden gebruikt in diverse toepassingen :

- huishoudelijk : keukens, toiletten, wasplaatsen, kelders...
- tertiair : café's, restaurants, burelen ...

De reeks ultra plat laat toe om kanalen opbouw te plaatsen, of waar men slechts een geringe ruimte ter beschikking heeft (valse plafonds, in muren...)

■ Toepassing in een VMC installatie

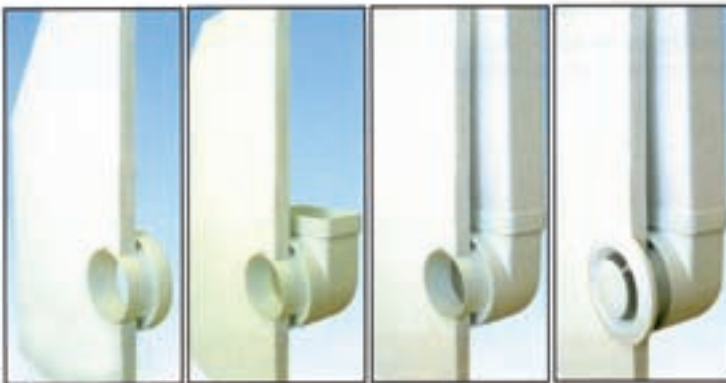

■ Toepassing in een VMP toepassing

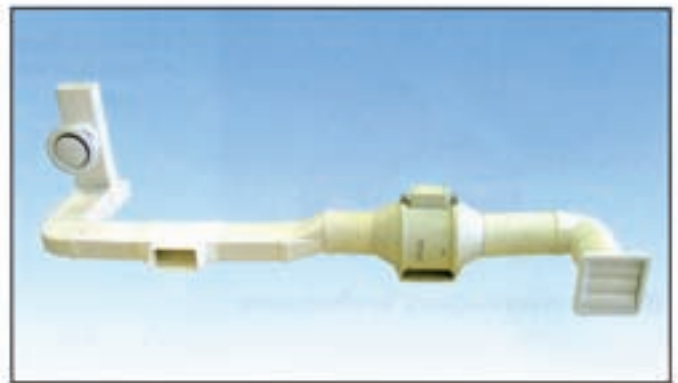

■ Extractie van dampkappen



■ Extractie van badkamers



Montage toebehoren

Accessoires



■ TPR 200 voor instort in vloeren

- kanaal van 1,5 m \varnothing 55 x 110 mm (\varnothing 100)
- inwendig versterkt met een galva profiel
- PVC is cementbestendig

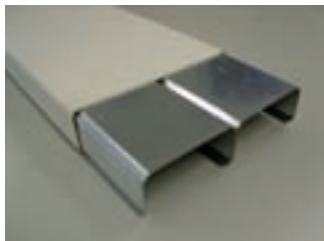

■ TPR 300 voor instort in vloeren

- kanaal van \varnothing 55 x 220 mm (\varnothing 125)
- met 2 inwendig versterkte galva profielen
- PVC is cementbestendig



■ Verdeel T in de vloer THR 300

Met 3 deksels in galva \varnothing 105 x 55 mm pour TPR 200 \varnothing 55 x 110 mm



■ Verdeel T in de vloer THR 300

- THR 300 \varnothing 55 x 220 mm
- met 4 verdeelkanalen TPR 200 \varnothing 55 x 110 mm

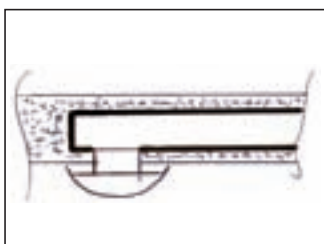

■ TPR 200 of 300 in de vloer met CDM 200 of 300

- voor horizontale plaatsing van het afzuigrooster



■ TPR 200 of 300 in de vloer + CDM 200 of 300 in de vloer

- bij verticale montage van het rooster in de muur
- bij horizontale montage van het rooster in de vloer



■ TPR 300 + THR 300 + aftakkingen TPR 200